

# Uppmättnings- och monteringsanvisningar Crystalline Slimline – sidomonterat

## Uppmätning av grunden

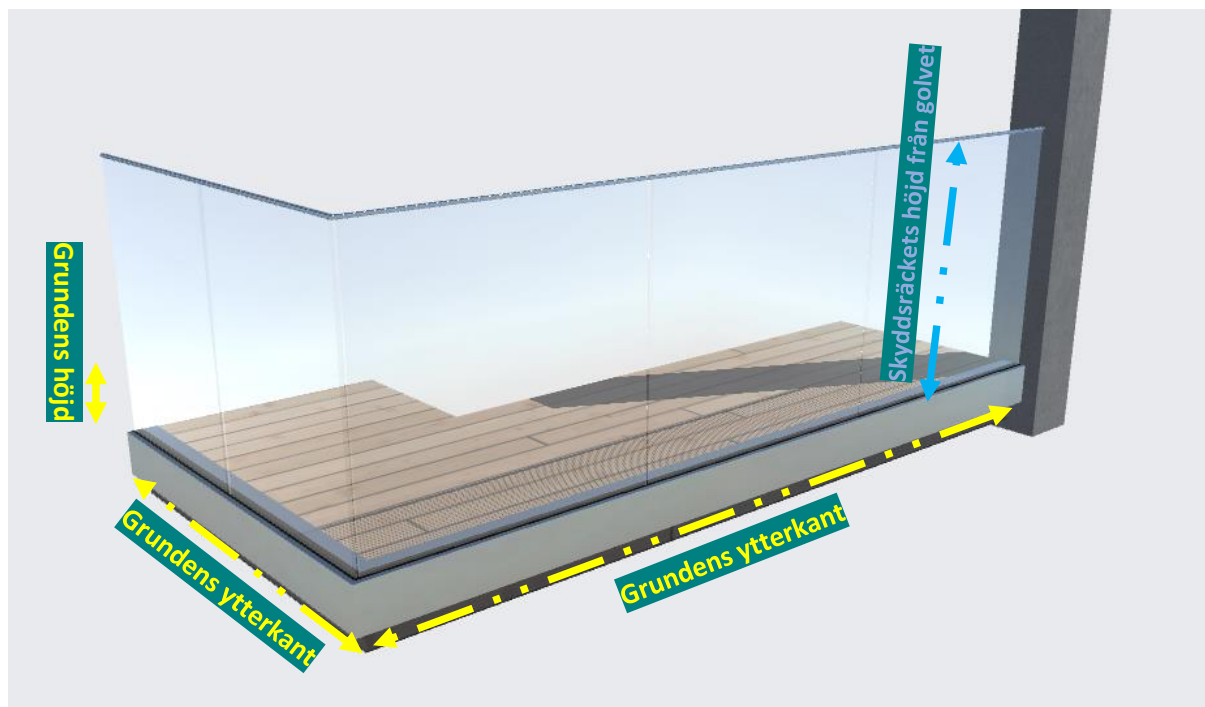

De angivna måtten vid förfrågan/beställning ska vara grundens/terrassens yttermått.

Den **gula** linjen på ritningarna visar terrassens/grundens ytterkant.

Det ska anges huruvida skyddsräcket ska avslutas mot vägg eller vara fristående.

Mått ska anges i millimeter, d.v.s. 1 m = 1 000 mm.

Stolpar och glas "dras in" så att skyddsräcket passar inom de angivna måtten.

Andra slags mått än ytterkantmått kan anges efter överenskommelse.

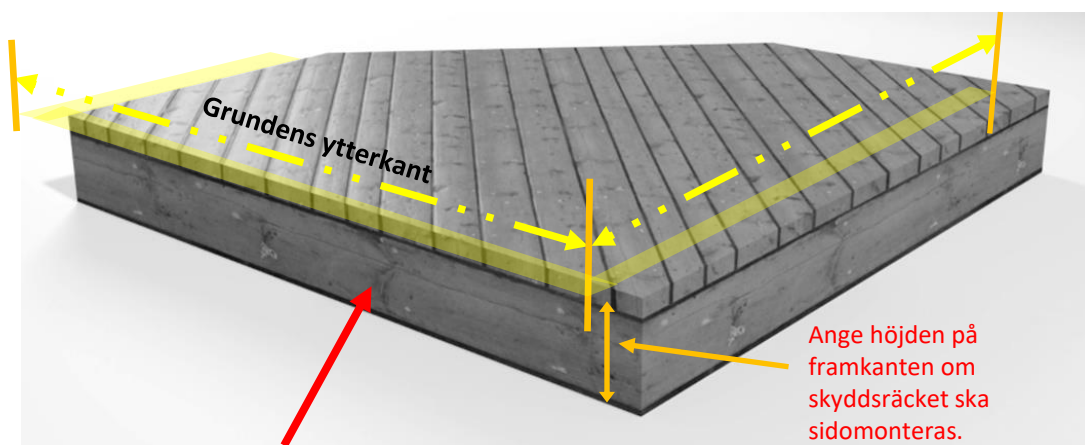

På träkonstruktioner fästs skruvarna i bjälklaget.

Det relevanta för träkonstruktioner/grunder är bjälklaget under brädorna.

Det är viktigt att konstruktionen är korrekt utförd.

Vi rekommenderar att underlag som bjälkar och regler monteras med stålbeslag/stolpskor och att grunden lämpar sig för ett skyddsräcke.

**PROFILSHOP**  
INNOVATIVE GLASS RAILING SYSTEMS

Profilshop – [www.pro-railing.se](http://www.pro-railing.se)

# Måttmall och monteringsanvisningar Crystalline Slimline – sidomonterat

## Uppmätning och princip

Princip för ytterhörn

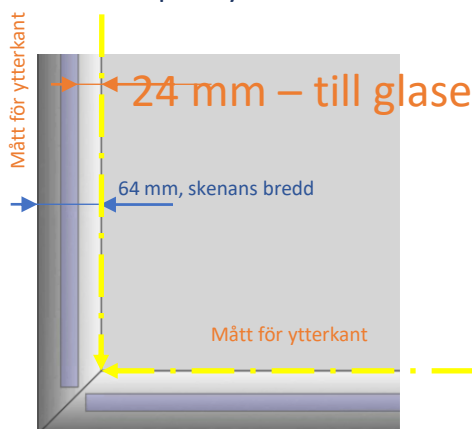

Princip för innerhörn

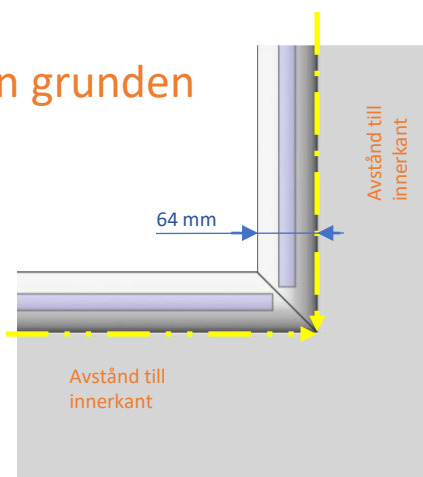

Väggavslutning

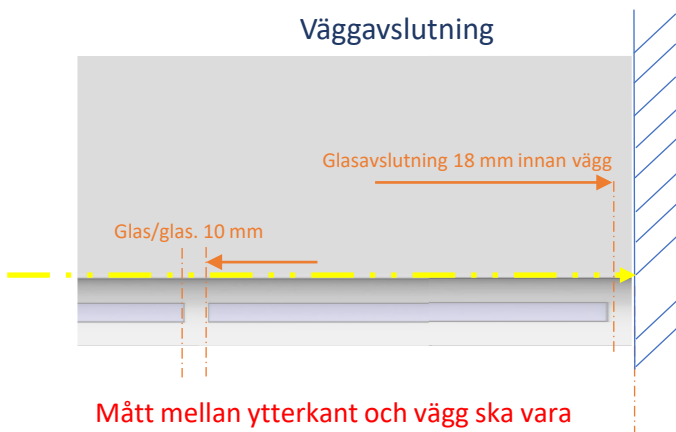

Mått mellan ytterkant och vägg ska vara exakta

Fristående avslutning

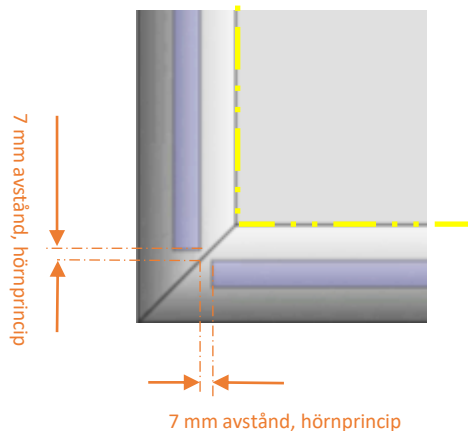
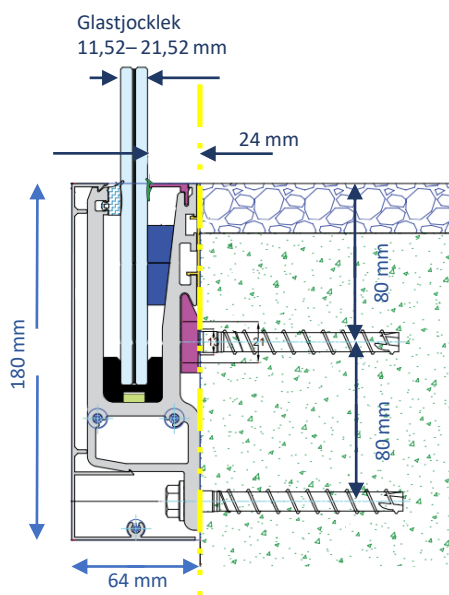
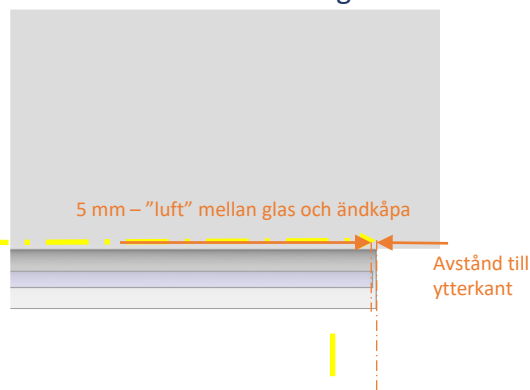

**PROFILSHOP**  
INNOVATIVE GLASS RAILING SYSTEMS

Profilshop – [www.pro-railing.se](http://www.pro-railing.se)

Ritningarna är inte helt skalenliga

## Montering

Det medföljer anvisningar och ritningar med varje beställning. Man bör gå igenom ritningar och förklaringar innan monteringen påbörjas. I de flesta fall monteras sidomonterade skenor/beslag direkt på grundens kant. (INT.M) = är innersidan av alu-skenan, det är samma mått som grundens ytterkant.

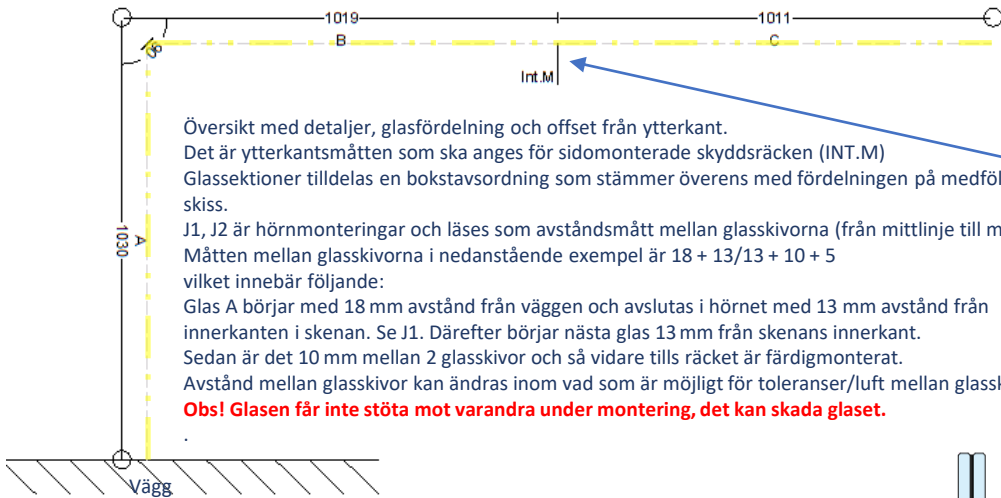

12mm TVG Optiwhite (Infill A)    12mm TVG Optiwhite (Infill B)    12mm TVG Optiwhite (Infill C)

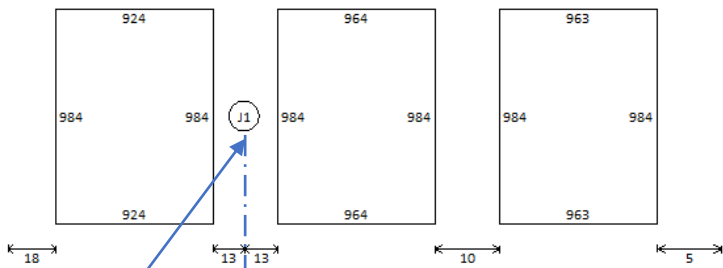

J1 Hörnmontering, glas

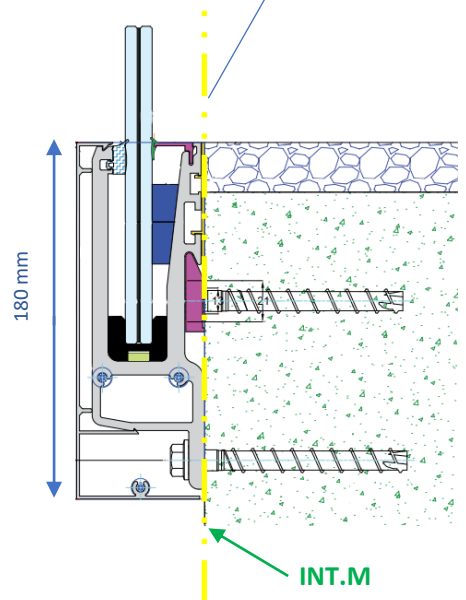
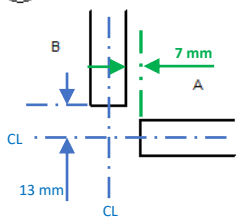

Monteringsvideo finns på webbplatsen  
<https://www.pro-railing.se/montering-kataloger/>

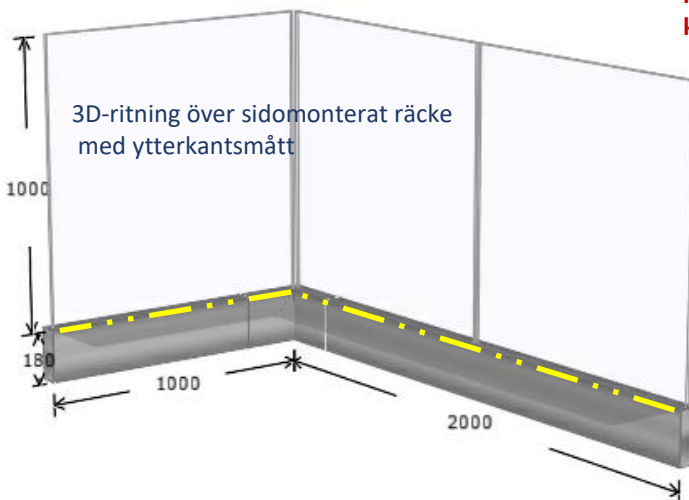

Ritningarna är inte helt skalenliga

**PROFILSHOP**  
 INNOVATIVE GLASS RAILING SYSTEMS

Profilshop – [www.pro-railing.se](http://www.pro-railing.se)

Monteringsvideo finns på webbplatsen  
<https://www.pro-railing.se/montering-kataloger/>

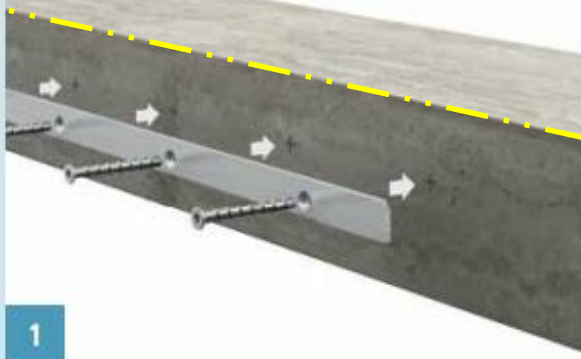

1



2



3



4



5

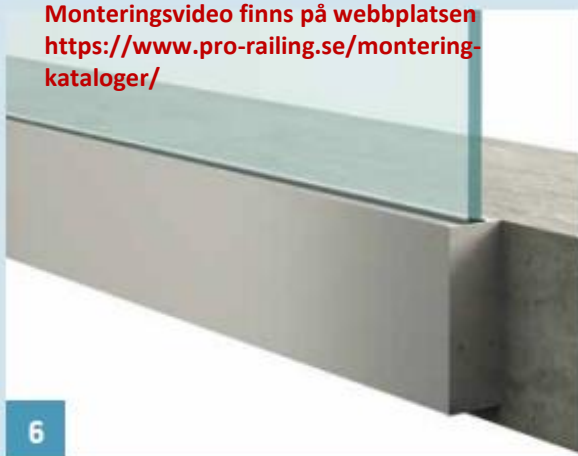

6

Monteringsvideo finns på webbplatsen  
<https://www.pro-railing.se/montering-kataloger/>

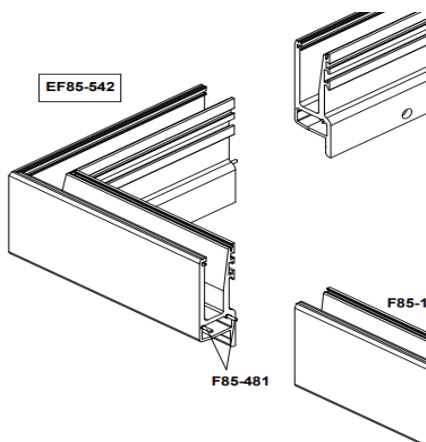

**Bottenskenor levereras efter mått enl. vår princip. Vi anpassar bottenprofiler och glas efter angivna mått enligt vår princip, om inget annat överenskommit.**

Täcklistor, som enkelt kan kortas på plats med geringssåg eller bågfil, levereras **i överskott för anpassning på plats.** Maxlängden på skenor är 3 000 mm. Sektioner över 3 m består därför av flera delar.

Med alla beställningar medföljer skruvar anpassade för användning i angiven grund. (Betong, stål eller trä.)

Vid montering på andra underlag (som utgör en utmaning) rekommenderar vi att man eventuellt rådgör med en lokal snickare eller liknande.

**PROFILSHOP**  
INNOVATIVE GLASS RAILING SYSTEMS